

超軽量動力機型式仕様書

型式名	DK式 スカイトライク 1000PG-DWhisper GT型				
型式番号	JA99-RP I-003	発行年月日	1999年 8月19日	改定年月日	-
種類	パラシュート型・単座又は複座・陸上型		クラス区分	クラス I	
製造者名	(株) 第一興商				
製造者住所	〒141-0001 東京都品川区北品川 5-6-27 ファーニスビル2F				

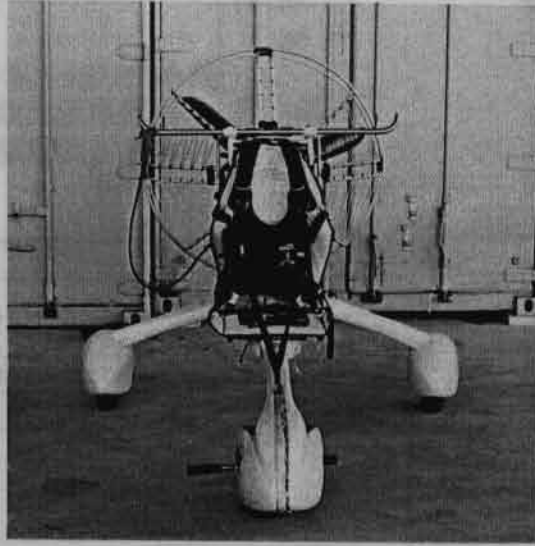

正面写真 (基本仕様)

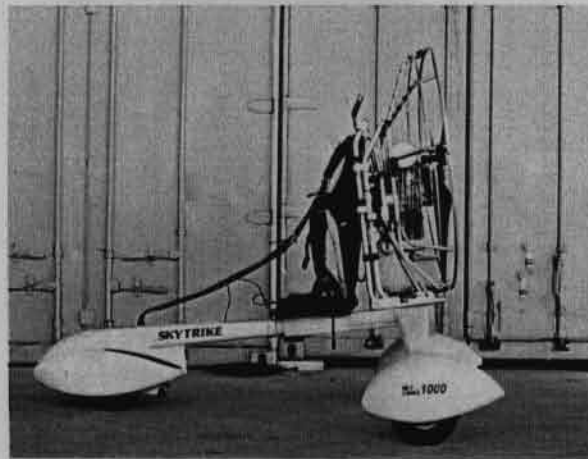

側面写真 (基本仕様)

諸元 (基本仕様)

寸 度 (キャビンを 除く)	全幅	1.74m	面 積	主翼面積 (キャビン-投影面積)	29.40m ²
	全長	2.16m			
	全高	1.67m			
	車軸間距離	1.35m			
	車輪幅	1.50m			
重 量	最大離陸重量	135.0kg	飛 行 性	基本仕様 (HUMMING XL) の最大離陸重量における値	
	自重	62.8kg		離陸滑走距離 (非舗装滑走路)	18m
	プロト又はそりの重量	— kg		着陸滑走距離 (非舗装滑走路)	5m
	非常用パラシュートの重量	— kg	翼面荷重最大 (CAB S) ・最大離陸重量における値		
	最大搭載量	72.2kg	離陸滑走距離 (非舗装滑走路)	32m	
	最大パイロット重量	68.6kg	着陸滑走距離 (非舗装滑走路)	5m	
	最小パイロット重量	32.2kg			
最大燃料重量	5% 3.6kg				

装備品 (基本仕様)

品名	製造者	型式×個数	備考
キャビン	(株)第一興商	DK式 HUMMING XL型 ×1	
エンジン (減速/スタート方式)	(株)第一興商	DK式 Whisper GT (ベルト減速/電動スタート方式) ×1	20HP
プロペラ (3枚プロペラ)	(株)第一興商	[直径×ピッチ] 1000mm×520mm ×1	
速度計 高度計 昇降計	(株)第一興商	DK式 ドラゴン型 ×1	一体型
エンジン回転計	追浜工業(株)	PET式 2000型 ×1	



操縦席写真 (基本仕様)

三面図

HUMMING XL型(基本仕様)

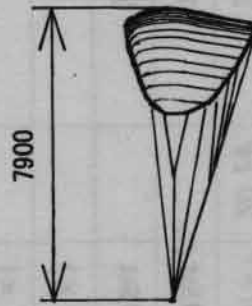
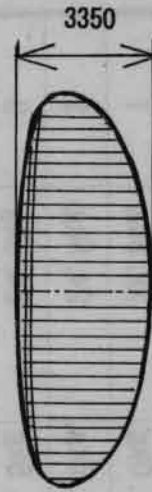
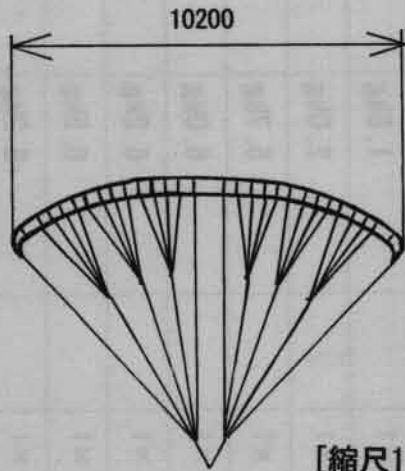

[縮尺1/200]

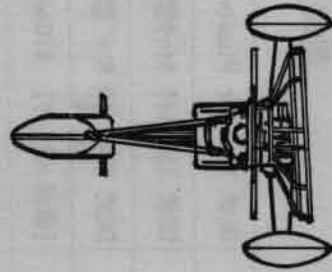
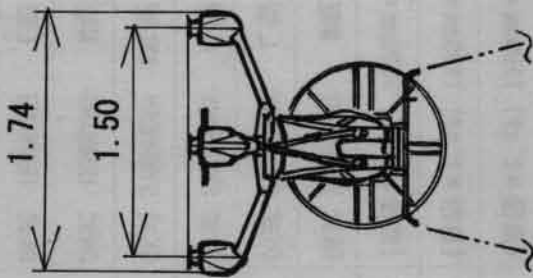

[縮尺1/50]

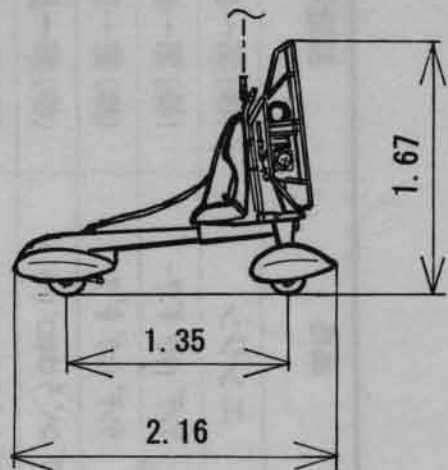

オプション装備品

No.	品名	製造者	型式×個数	備考	取り付け部品重量	取り外し部品重量	写真又は 図面 No.
1	エンジン	(株)第一興商	DK式 Whisper Plus(※)減速/電動スタート) ×1	20 HP	26.0kg	28.5kg	1
2	ラジエタギ7-	(株)第一興商	DK式 スイトライク クイック型 ×1Set		17.5kg	24.5kg	2
3	ラジエタギ7-	(株)第一興商	DK式 スイトライク サンド型 ×1Set		26.5kg	24.5kg	3
4	ブローラ(3枚ブレード)	(株)第一興商	[直径×ピッチ] 910mm×760mm ×1		1.5kg	1.5kg	4
5	ブローラ(3枚ブレード)	(株)第一興商	[直径×ピッチ] 1000mm×470mm ×1		1.5kg	1.5kg	5
6	ブローラ(3枚ブレード)	(株)第一興商	[直径×ピッチ] 1190mm×470mm ×1		1.5kg	1.5kg	6
7	ブローラ(3枚ブレード)	(株)第一興商	[直径×ピッチ] 1190mm×470mm ×1		1.5kg	1.5kg	7
8	ブローラ(2枚ブレード)	Tennessee Propellers	[直径×ピッチ] 1220mm×580mm ×1		2.0kg	1.5kg	8
9	キャノピ-	(株)第一興商	DK式 SYMPHONY M型 ×1		5.7kg	6.8kg	9
10	キャノピ-	(株)第一興商	DK式 SYMPHONY L型 ×1		6.0kg	6.8kg	10
11	キャノピ-	(株)第一興商	DK式 SYMPHONY XL型 ×1		6.2kg	6.8kg	11
12	キャノピ-	(株)第一興商	DK式 SYMPHONY XXL型 ×1		6.5kg	6.8kg	12
13	キャノピ-	(株)第一興商	DK式 HUMMING M型 ×1		6.2kg	6.8kg	13
14	キャノピ-	(株)第一興商	DK式 HUMMING L型 ×1		6.5kg	6.8kg	14
15	キャノピ-	(株)第一興商	DK式 CAB S型 ×1		10.0kg	6.8kg	15

オプション装備品

No.	品名	製造者	型式×個数	備考	取り付け部品重量	取り外し部品重量	写真又は 図面 No.
16	キャノピー	(株)第一興商	DK式 LEGATO M型 ×1		6.5kg	6.8kg	16
17	キャノピー	(株)第一興商	DK式 LEGATO L型 ×1		7.0kg	6.8kg	17
18	キャノピー	(株)第一興商	DK式 DUET S型 ×1		10.0kg	6.8kg	18
19	キャノピー	(株)第一興商	DK式 DUET L型 ×1		12.5kg	6.8kg	19
20							
21							
22							

備考 1. 基本仕様に装着されているエンジンWhisper GT は、装着するプロペラの違いにより、Whisper GT0 と呼ばれるものがある。

2. オプション装備品のエンジンWhisper Plus は、減速比及び装着するプロペラの違いにより、Whisper と呼ばれるものがある。

3. オプション装備品等の装着に伴う自重の増加は、最大離陸重量の5% (6.7kg)までとする。(基本仕様)
なお、キャノピーを変更した場合は、飛行規程により定められている最大離陸重量を確認すること。

オプション装備品写真

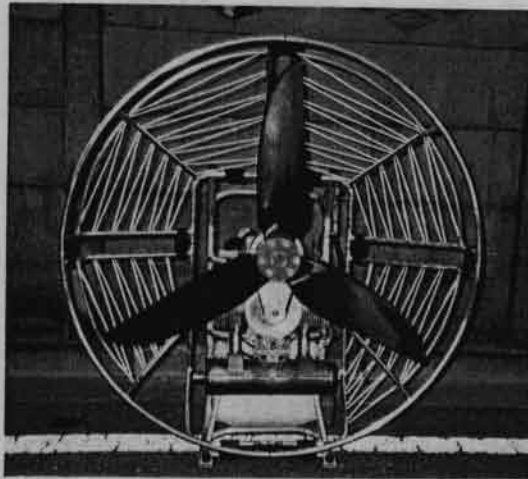

No. 1

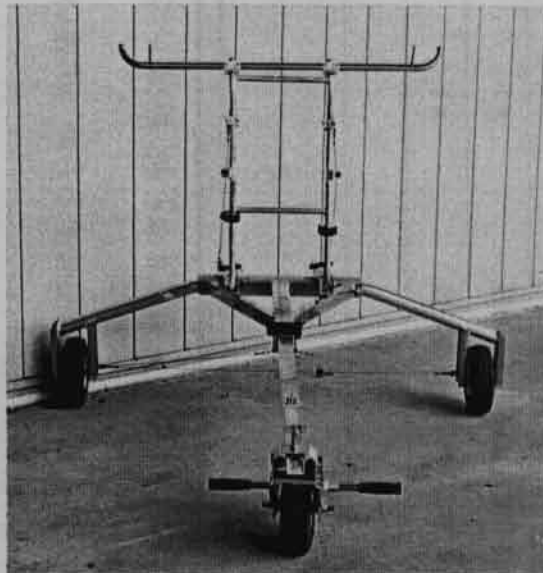

No. 2

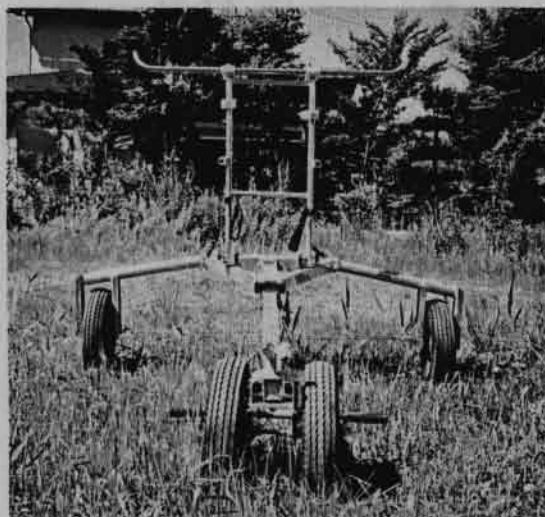

No. 3

オプション装備品写真

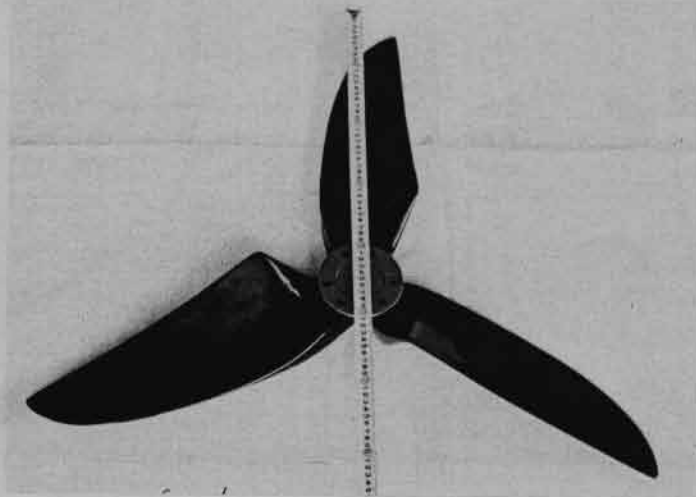

No. 4

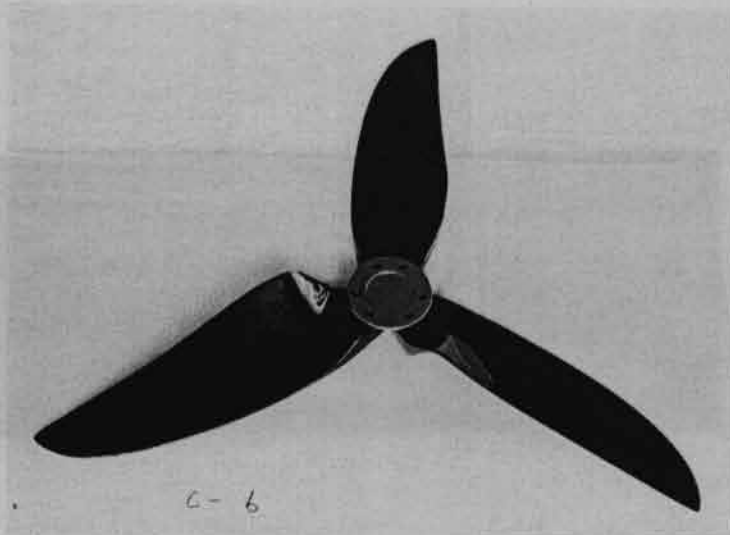

No. 5

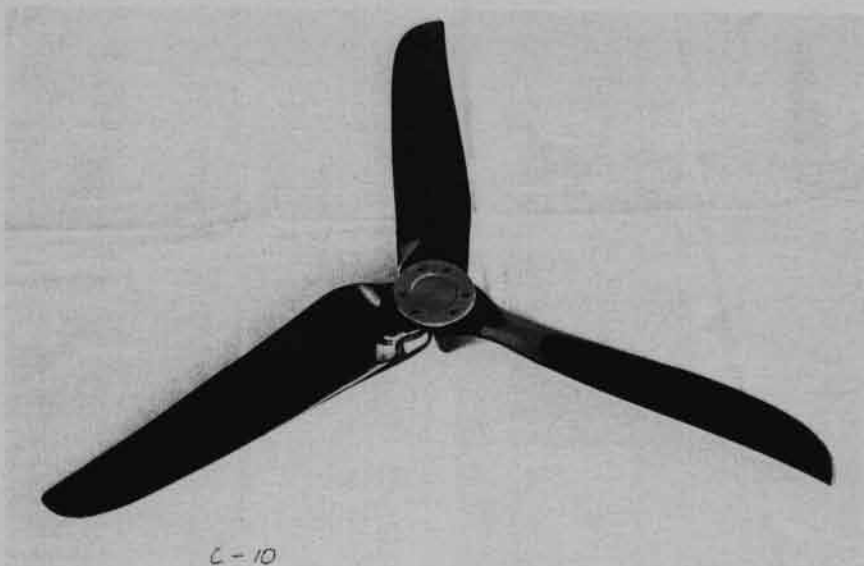

No. 6

オプション装備品写真

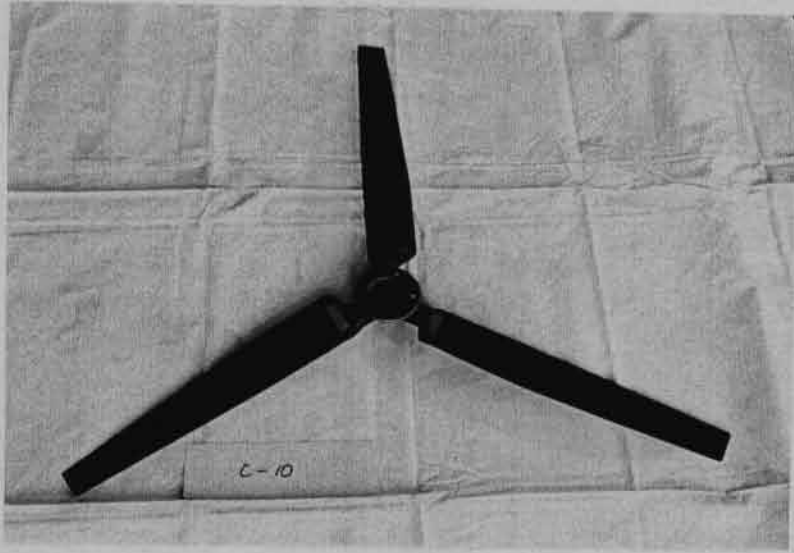

No. 7

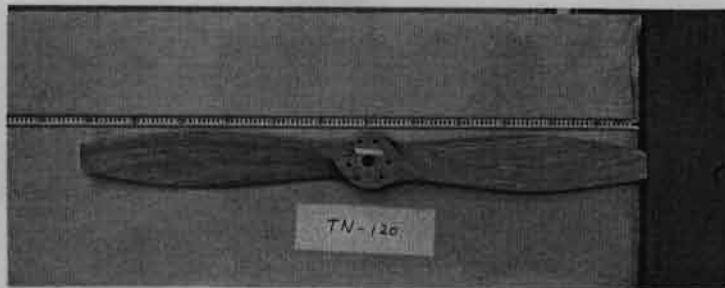

No. 8

