

標準化 TF
属性項目解説書
1.意匠

2026. 03. 13

標準化 TF
意匠情報検討チーム

目次

I. この解説書について	1
II. 共通事項	2
1. オブジェクトの種類	2
2. 標準属性項目リストの見方【フィルタセット】	4
2-1. 階層 1-1~5 2-1~5	4
III. 属性項目の解説	5
1. 柱	5
1-1. 柱の属性項目の解説	5
2. 梁	6
2-1. 梁の属性項目の解説	6
3. 階段・スロープ	7
3-1. 階段の属性項目の説明	7
4. 壁	8
4-1. 壁の属性項目の説明	8

5. カーテンウォール	9
5-1. カーテンウォールの属性項目の解説.....	9
6. 屋根	10
6-1. 屋根の属性項目の説明	10
7. 庇	11
7-1. 庇の属性項目の説明	11
8. 天井	12
8-1. 天井の属性項目の説明	12
9. 床	13
9-1. 床の属性項目の説明	13
10. 防水	14
11. 断熱	14
12. 耐火被覆.....	15
13. 目地	15
14. 仕上げ.....	15
15. ドア.....	16
15-1. ドアの属性項目の解説	16

16. 窓	17
16-1. 窓の属性項目の解説.....	17
17. シャッター	18
17-1. シャッターの属性項目の解説	18
18. 空間	19
19. グリッド.....	19
20. ユニットバス	20
20-1. ユニットバスの属性項目の解説.....	20
21. 衛生器具.....	21
21-1. 大便器の属性項目の解説	22
21-2. 小便器の属性項目の解説	23
21-3. 手洗い・洗面の属性項目の解説	24
21-4. 掃除流しの属性項目の解説.....	25
21-5. 車椅子使用者トイレの属性項目の解説	26
22. 昇降機（エレベータ・エスカレータ）	27
22-1. 昇降機（乗用昇降機）の属性項目の解説.....	27
22-2. エスカレータの属性項目の解説.....	28

23. サイン.....	29
23-1. サインの属性項目の説明	29
24. とい.....	30
25. 家具	31
25-1. 家具の属性項目の説明	31
26. 手すり.....	32
26-1. 手すりの属性項目の説明	32
27. タラップ	33
27-1. タラップの属性項目の説明.....	33
28. 笠木	34
28-1. 笠木の属性項目の説明.....	34
29. マンホール.....	35
30. エキスパンションジョイント.....	35
31. 設備基礎・架台	35
32. 地形	36
33. 舗装	36
34. 外構排水.....	37

35. 塀	37
36. 植栽	37
37. 共通	38

I. この解説書について

この解説書は、別紙標準属性項目リストの内容のうち意匠に関する内容を解説したものである。その構成は以下のようになっている。

II. 共通事項

意匠の属性項目に関するオブジェクトの種類について解説している。

別紙解説書_0.共通で解説されている項目のうち、意構設毎に異なり、かつ意匠に関する項目については、ここで解説している。

III. 属性項目の解説

今回提示する標準属性項目リストは、EXCEL で内容を確認することを想定している。EXCEL の共通フィールドの'属性項目説明'の値に、属性項目の内容を簡潔に解説してある。しかし文字だけでは理解しにくい属性項目については、この解説書で絵付説明をしている。この絵は BIM オブジェクトを 3D、平面、正面、側面（断面、立面としての仕分けはしていない。）それぞれの視点もしくは説明しやすい一部の視点にて説明している。この解説書と標準属性項目リストの EXCEL を同時に確認することでイメージを共有できるようにしている。

II. 共通事項

部位（オブジェクト）の種類を解説している。なお、この解説書では部位とオブジェクトをほぼ同じ意味で使っている。

1. オブジェクトの種類

今回の標準属性項目リストでは、以下の表に示している意匠のオブジェクトについての属性項目を示している。それらをイメージしやすいように次項にイラストで示してある。（標準属性項目リストのフィルタセット 検討チーム：意匠、階層 1-1 に入力したオブジェクトの種類となる。）ここで補足を述べておく。表では一部オブジェクトとは呼べない「共通」や BIM モデルの単一のオブジェクトとして作成することが一般的ではない「仕上げ」等があるが、ここではその差異を一旦無視して同じ列に表現している。よってこれらが階層として同列であることを示しているものではないことを補足として述べておく。

柱	梁	階段・スロープ	壁	カーテンウォール	屋根	庇	天井	床	防水	断熱	耐火被覆	目地	仕上げ	ドア	窓	シャッター	空間	グリッド	ユニット	衛生器具	昇降機	サイン	とこ	家具	手すり	タラップ	笠木	マンホール	エキスパンションジョイント	設備基礎・架台	地形	舗装	外構排水	塀	植栽	共通
---	---	---------	---	----------	----	---	----	---	----	----	------	----	-----	----	---	-------	----	------	------	------	-----	-----	----	----	-----	------	----	-------	---------------	---------	----	----	------	---	----	----

それぞれのオブジェクトについては、Ⅲ章で解説している。

今後、オブジェクトの種類及び過不足等についても継続的に検討していく予定である。

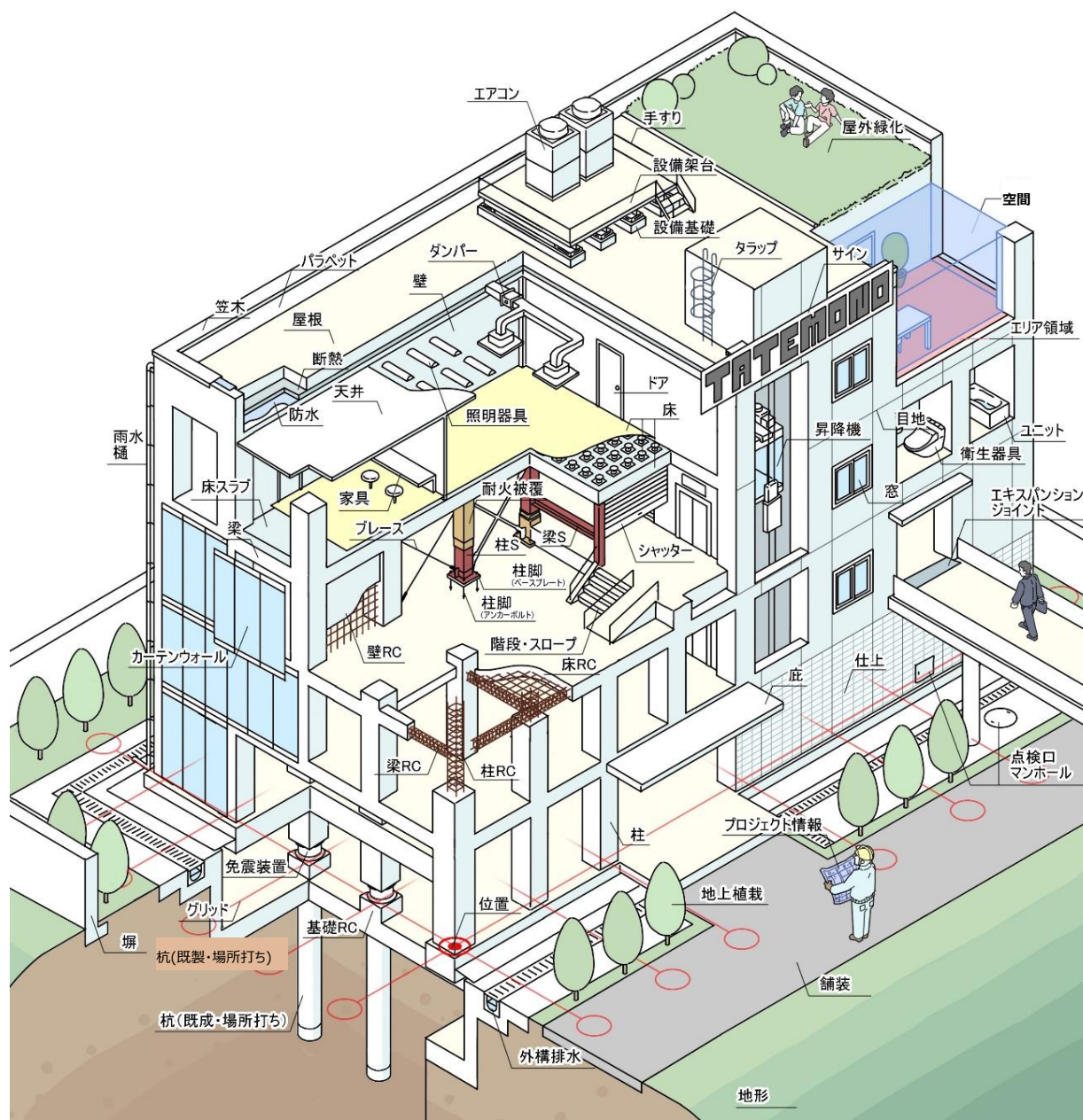

2. 標準属性項目リストの見方【フィルタセット】

2-1. 階層 1-1~5 2-1~5

当標準化 TF は、オブジェクトの分類体系を検討する TF ではない。但し、属性項目が何のオブジェクトのものなのかを整理しておかないと、検討や確認することが困難となる。そこで意匠で仮に定めた階層 1 と階層 2 の概要を下図に示す。また、同じ階層（列）にあるからと言って分類体系として同じ階層にあることを示してはいない。あくまで、属性項目の閲覧性及び検索性を高めるために付与した階層設定である。

階層1-1	階層1-2	階層1-3	階層1-4	階層1-5	階層2-1	階層2-2	階層2-3	階層2-4	階層2-5
ドア	片開き戸				枠				
りんご	ふじ				表皮				

各階層の 考え方	オブジェクトの <u>種類</u> を示す階層	オブジェクトの <u>部分</u> を示す階層
	Type of	Part of
	A is a type of B AはBの一種です。	A is part of B AはBの一部です。
ドアの例	片開き戸(A)はドア(B)の一種です。	枠(A)はドア(B)の一部です。
リンゴの例	ふじ(A)はりんご(B)の一種です。	表皮(A)はりんご(B)の一部です。

III. 属性項目の解説

オブジェクトの種類ごとに解説する。なおこの章で示す絵は、ノンスケールである。

1. 柱

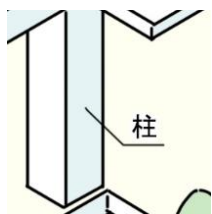

意匠としての柱とは、構造体と耐火被覆や仕上げ及びその下地等（これらを柱の部分‘カバーリング’としている）を含めたオブジェクトとして属性項目を整理している。

1-1. 柱の属性項目の解説

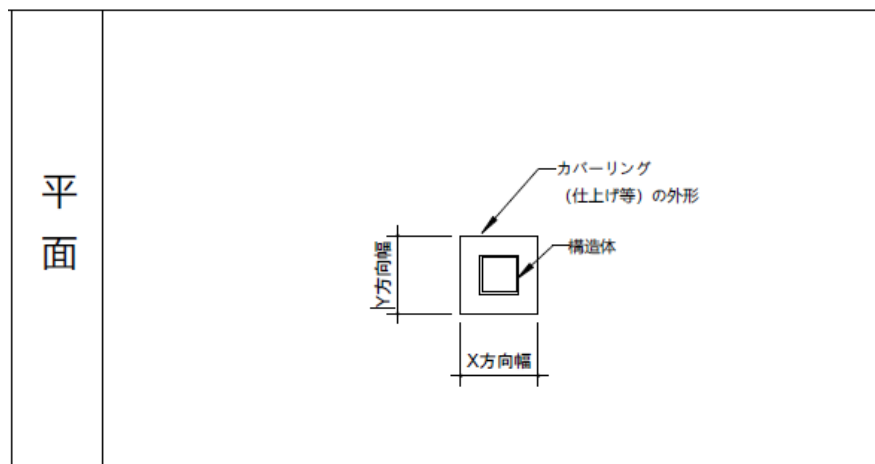

2. 梁

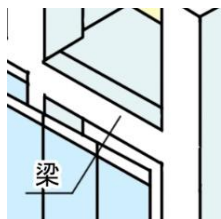

意匠としての梁とは、構造体と耐火被覆や仕上げ及びその下地等（これらを梁の部分‘カバーリング’としている）を含めたオブジェクトとして属性項目を整理している。

2-1. 梁の属性項目の解説

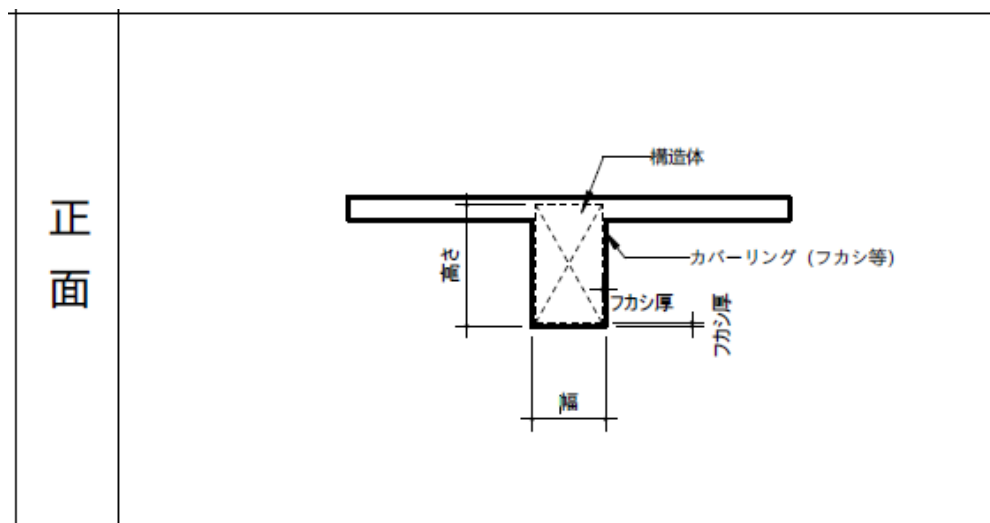

3. 階段・スロープ

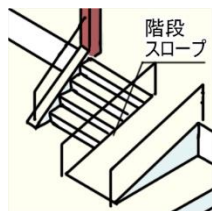

階段・スロープについて属性項目を整理している。

3-1. 階段の属性項目の説明

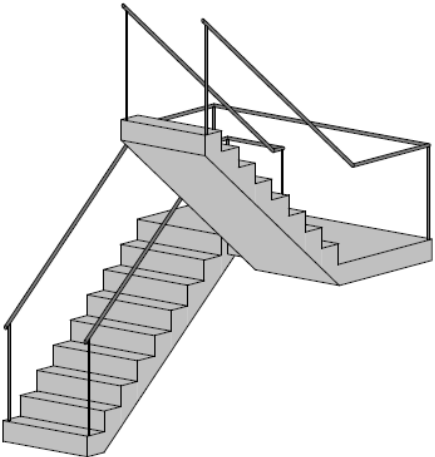
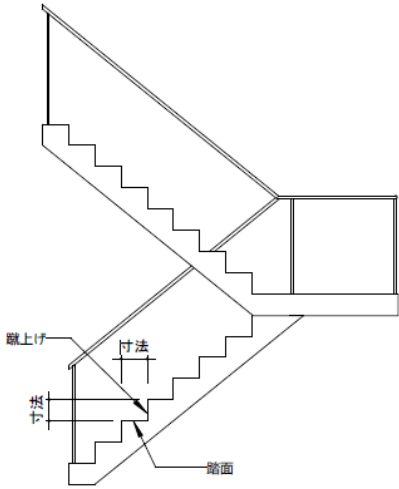
3 D		側 面 図	 <p>※蹴上げ、踏面についてはそれぞれ一つの階段で均等割された寸法とする</p>
--------	--	-------------	---

4. 壁

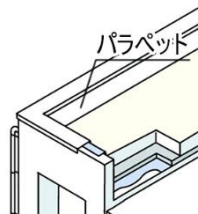

意匠としての壁とは、構造体、下地、仕上げ、幅木等を含めたオブジェクトとして属性項目を整理している。内壁及び外壁の違いは属性項目の内外区分を利用して識別できるように検討している。また、パラペットは壁の一つの種類として整理している。

4-1. 壁の属性項目の説明

3 D		正面 図	
--------	--	---------	--

5. カーテンウォール



各種カーテンウォールについて属性項目を整理している。

5-1. カーテンウォールの属性項目の解説

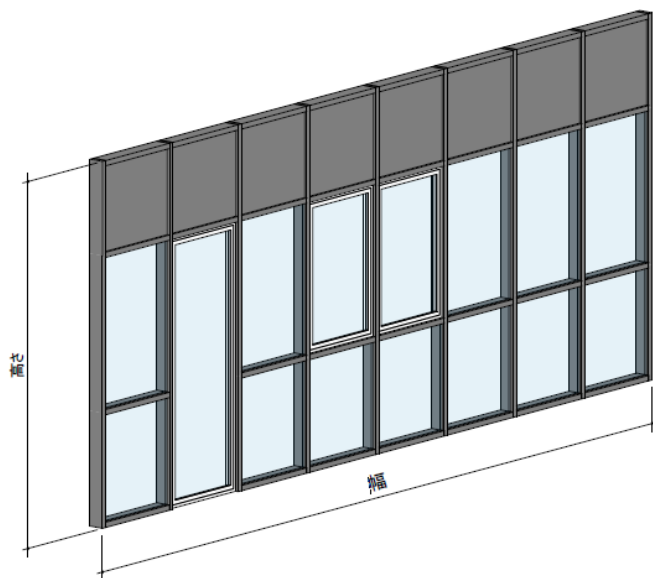

6. 屋根

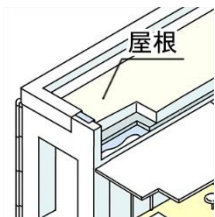

イラストは陸屋根ですが、勾配屋根を含む各種屋根について属性項目を検討している。

6-1. 屋根の属性項目の説明

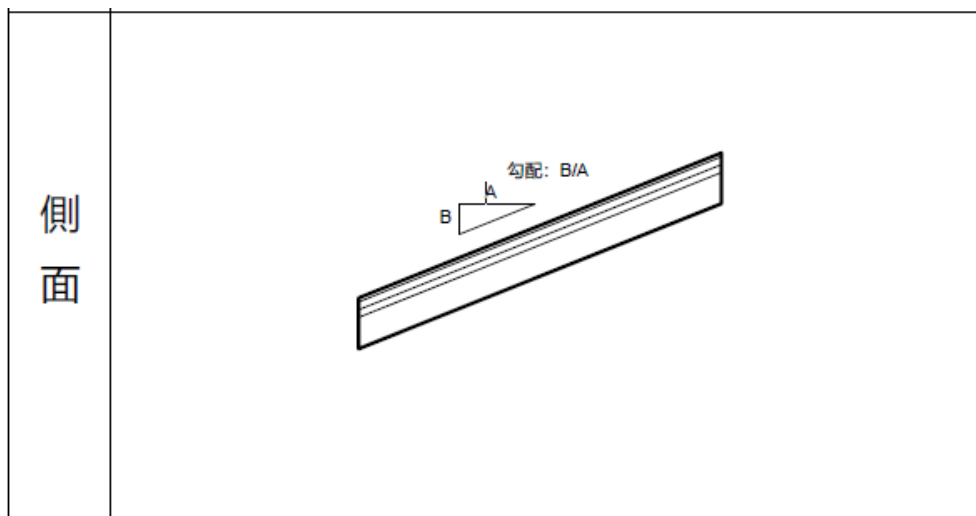

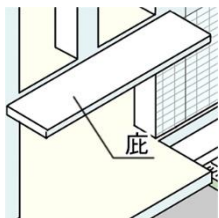

7. 庇

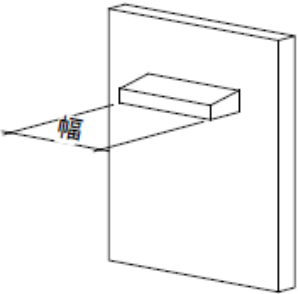

各種庇について属性項目を検討している。

7-1. 庇の属性項目の説明

3 D		側 面	
--------	--	--------	--

8. 天井



仕上げ及び下地を含めた天井として属性項目を整理している。

8-1. 天井の属性項目の説明

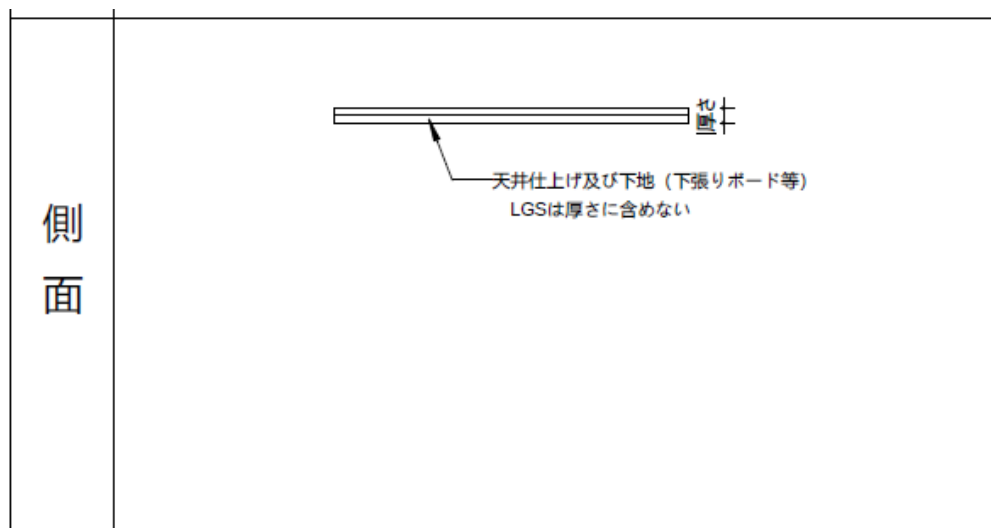

9. 床



意匠としての床とは、構造体と仕上げ及びその下地等（これらを床の部分'カバーリング'としている）を含めたオブジェクトとして属性項目を整理している。

9-1. 床の属性項目の説明

3 D		側 面	
--------	--	--------	--

10. 防水

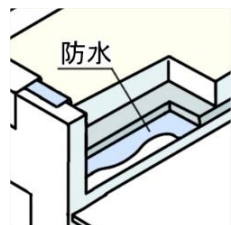

防水単体のオブジェクトとしてだけでなく、屋根、床等の部分（カバーリング）の属性項目として機能するように、リレーションによる情報連携の方法についても検討している。

11. 断熱

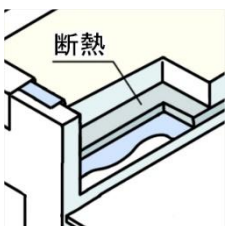

断熱単体のオブジェクトとしてだけでなく、屋根、壁等の部分（カバーリング）の属性項目として機能するように、リレーションによる情報連携の方法についても検討している。

12. 耐火被覆

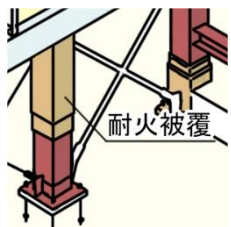

耐火被覆単体のオブジェクトとしてだけでなく、柱、梁等の部分（カバーリング）の属性項目として機能するように、リレーションによる情報連携の方法についても検討している。

13. 目地



各種目地に関する属性項目を整理している。

14. 仕上げ



仕上げ単体のオブジェクトとしてだけでなく、壁、床等の部分（カバーリング）の属性項目として機能するように、リレーションによる情報連携の方法についても検討している。

15. ドア

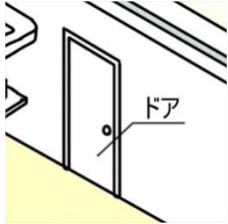

欄間付きの片開きドアに関する属性項目を中心に整理している。

15-1. ドアの属性項目の解説

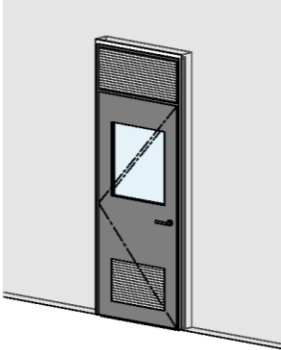
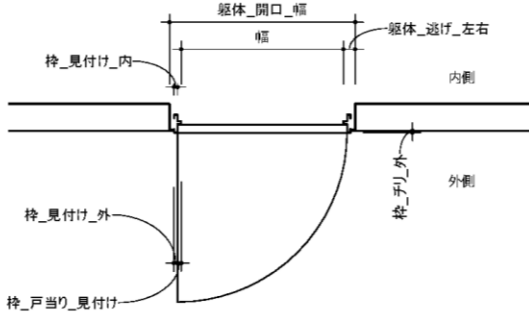
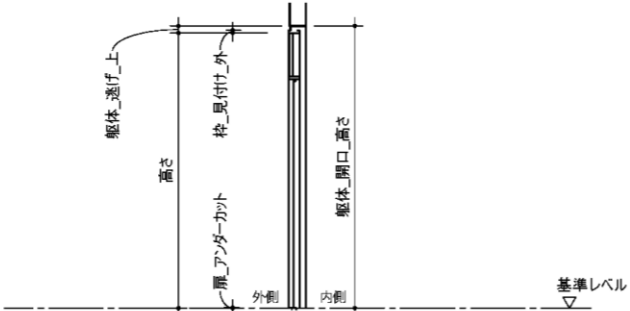
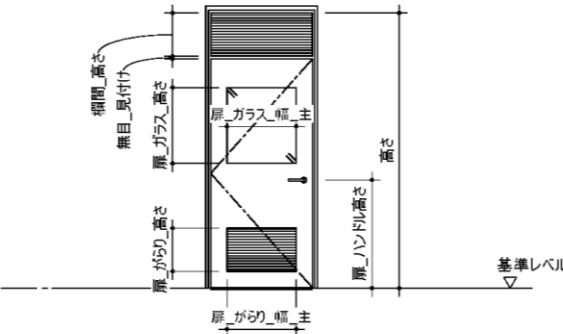
3 D		平面	
側面		正面	

16. 窓

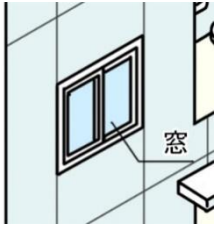

引違い窓に関する属性項目を中心に整理している。

16-1. 窓の属性項目の解説

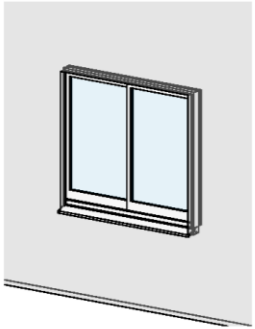
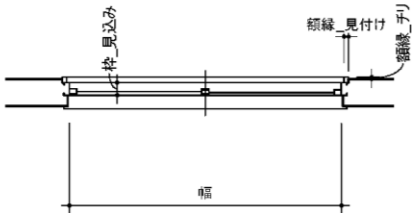
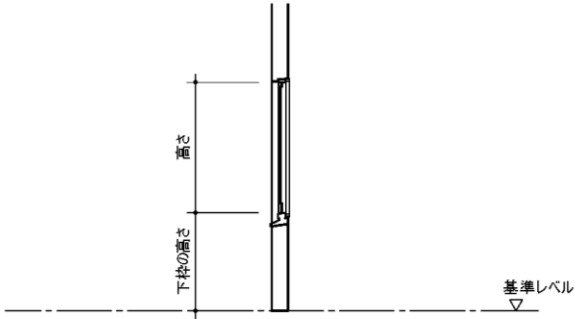
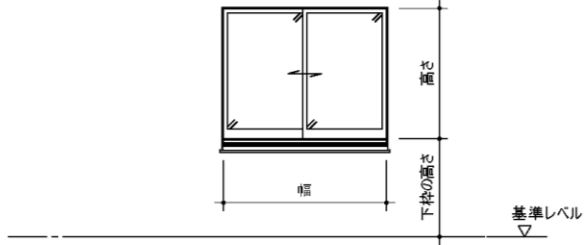
3 D		平面	
側面		正面	

17. シャッター



防火重量シャッターに関する属性項目を中心に整理している。

17-1. シャッターの属性項目の解説

3 D		平面	
側 面		正面	

18. 空間

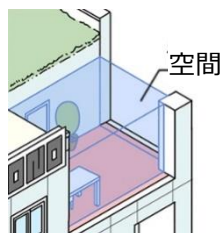

ここで想定している空間とは、壁や床などに囲まれた空隙部分を透明なブロックのように扱った空間のオブジェクトのようなものを想定している。単一の部屋だけでなく、複数部屋のまとまりについても想定して属性項目を整理している。

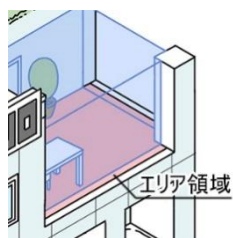

ここで想定している領域とは、面積算定のために扱うよう領域を 2 次元的なオブジェクトとして想定している。空間との関係性については今後も継続して検討していく予定である。

19. グリッド

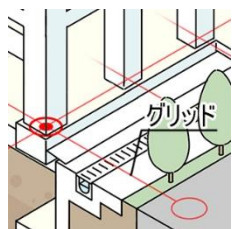

通り芯及びレベルをグリッドオブジェクトとして想定している。

20. ユニットバス

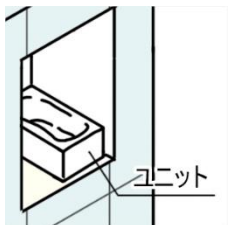

各種あるユニットのうちユニットバスに関する属性項目を整理している。

20-1. ユニットバスの属性項目の解説

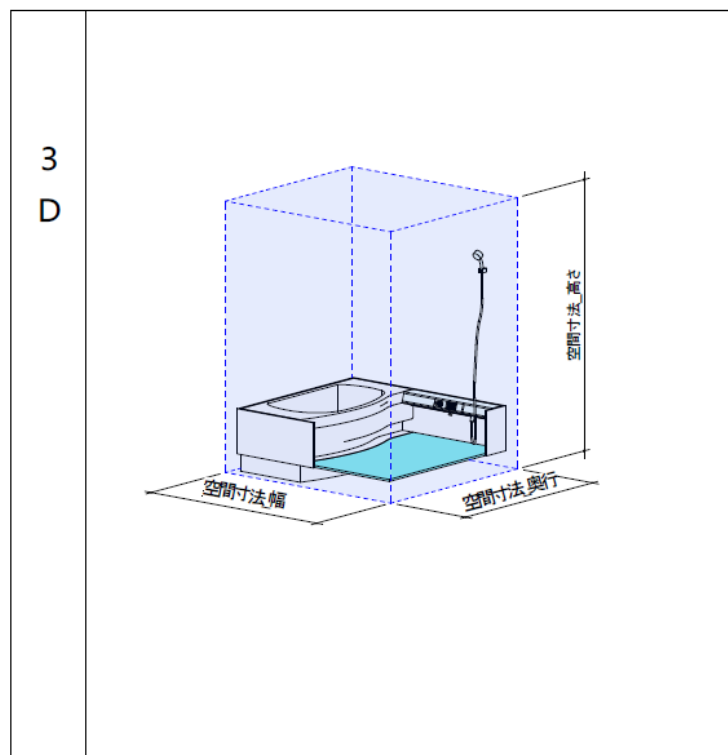

21. 衛生器具



各種ある衛生器具のうち、意匠でも扱うケースが多いトイレ機器の代表的なオブジェクトに関する属性項目を整理している。

設備の衛生器具との調整は、今後も継続して検討していく予定である。衛生器具のくくりとしては「？」となるオブジェクトの種類（手すりやライニング）がある。これらは BLCJ 標準 Ver2.1 のなかでトイレ器具として整理されていることによる。

21-1. 大便器の属性項目の解説

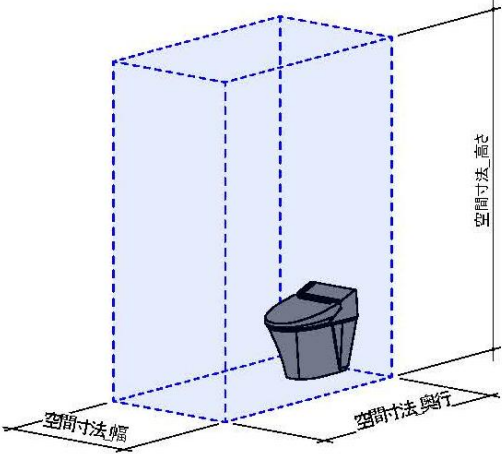
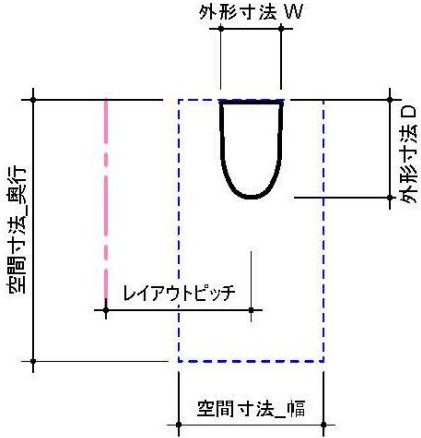
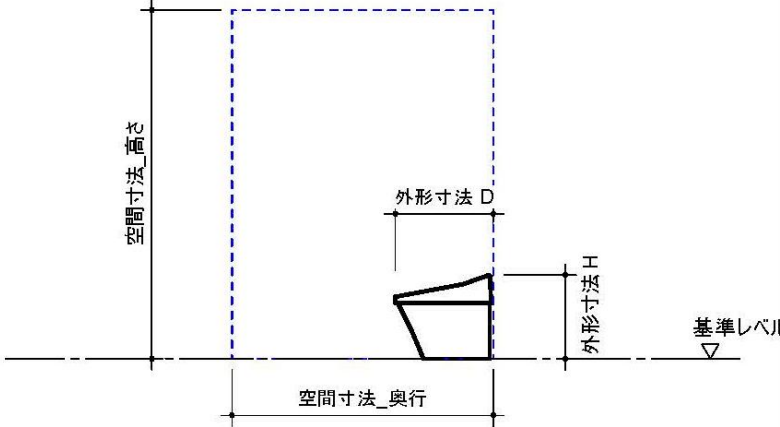
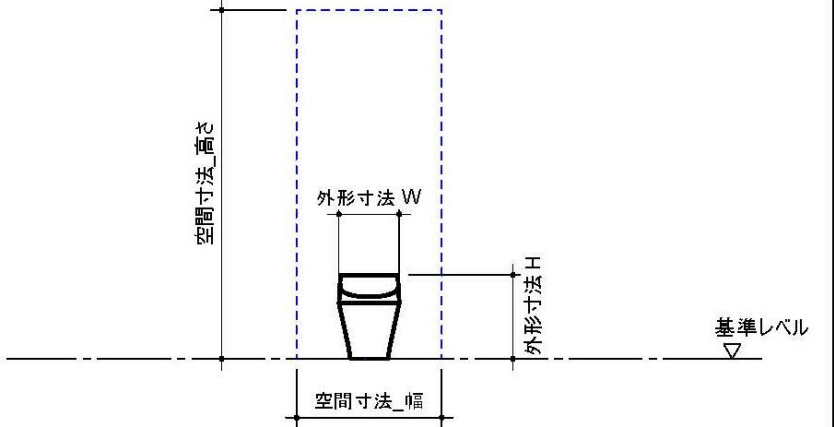
3 D		平面	
側面		正面	

21-2. 小便器の属性項目の解説

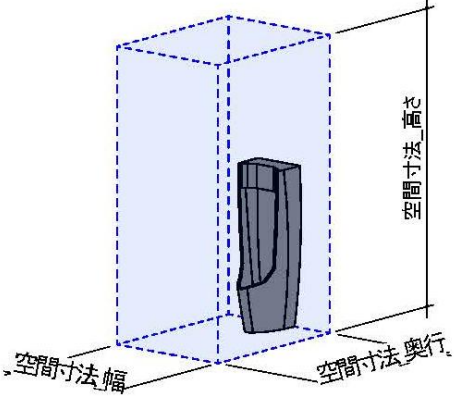
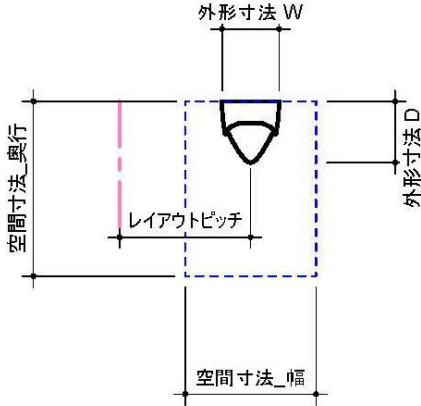
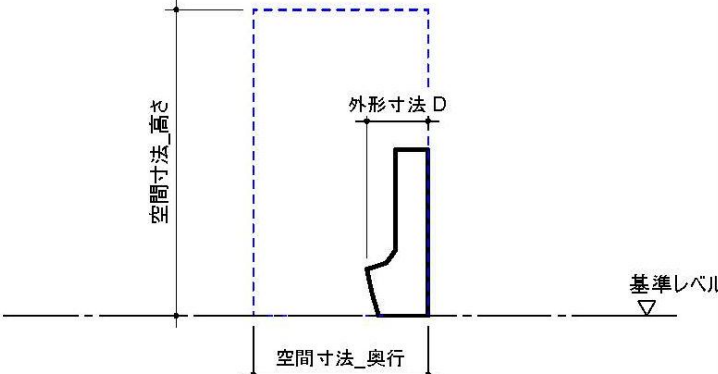
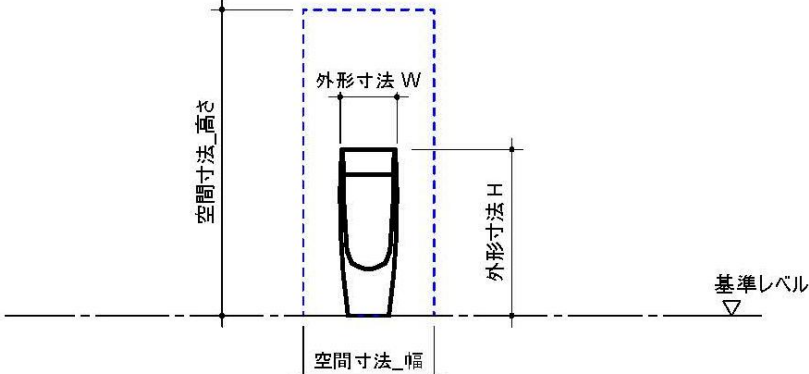
3 D		平面	
側面		正面	

21-3. 手洗い・洗面の属性項目の解説

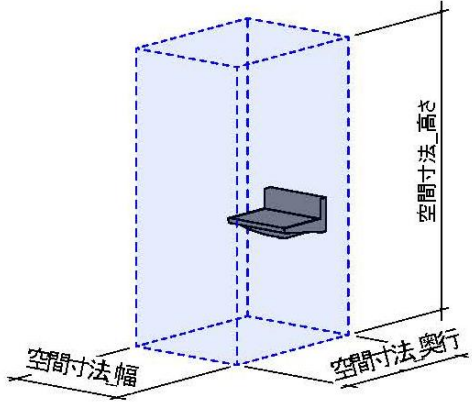
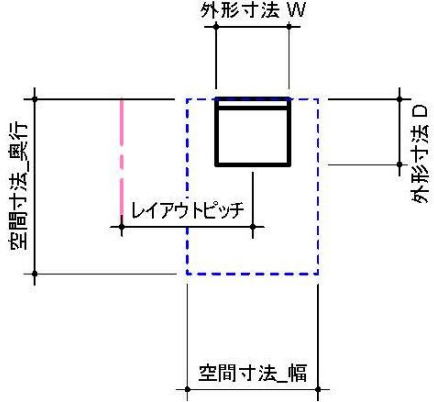
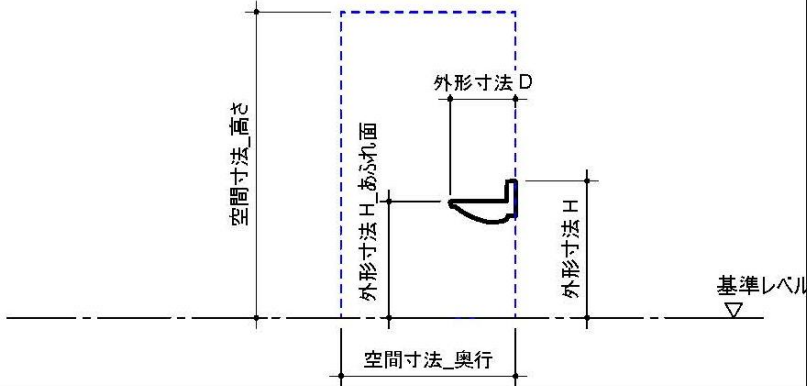
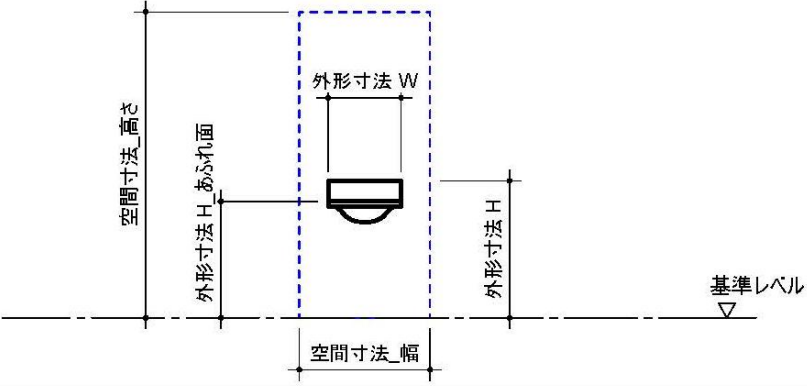
3 D		平面	
側面		正面	

21-4. 掃除流しの属性項目の解説

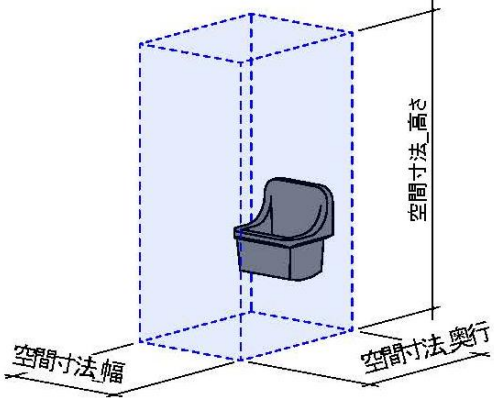
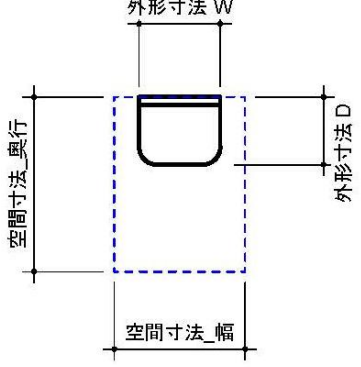
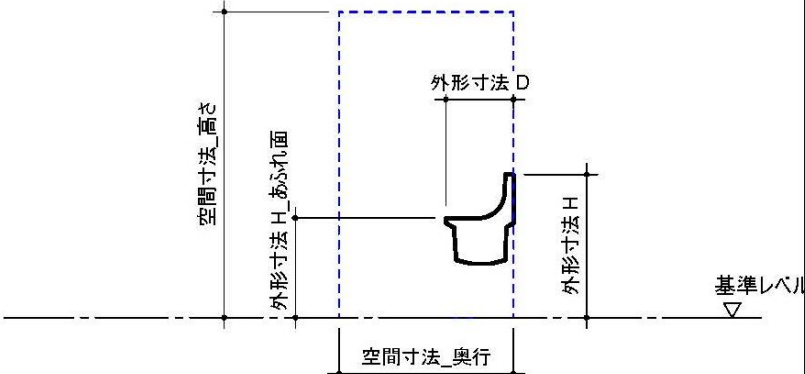
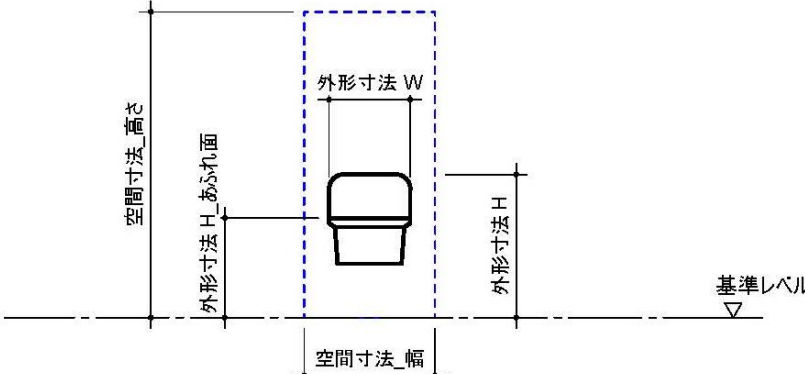
3 D		平面	
側面		正面	

21-5. 車椅子使用者トイレの属性項目の解説

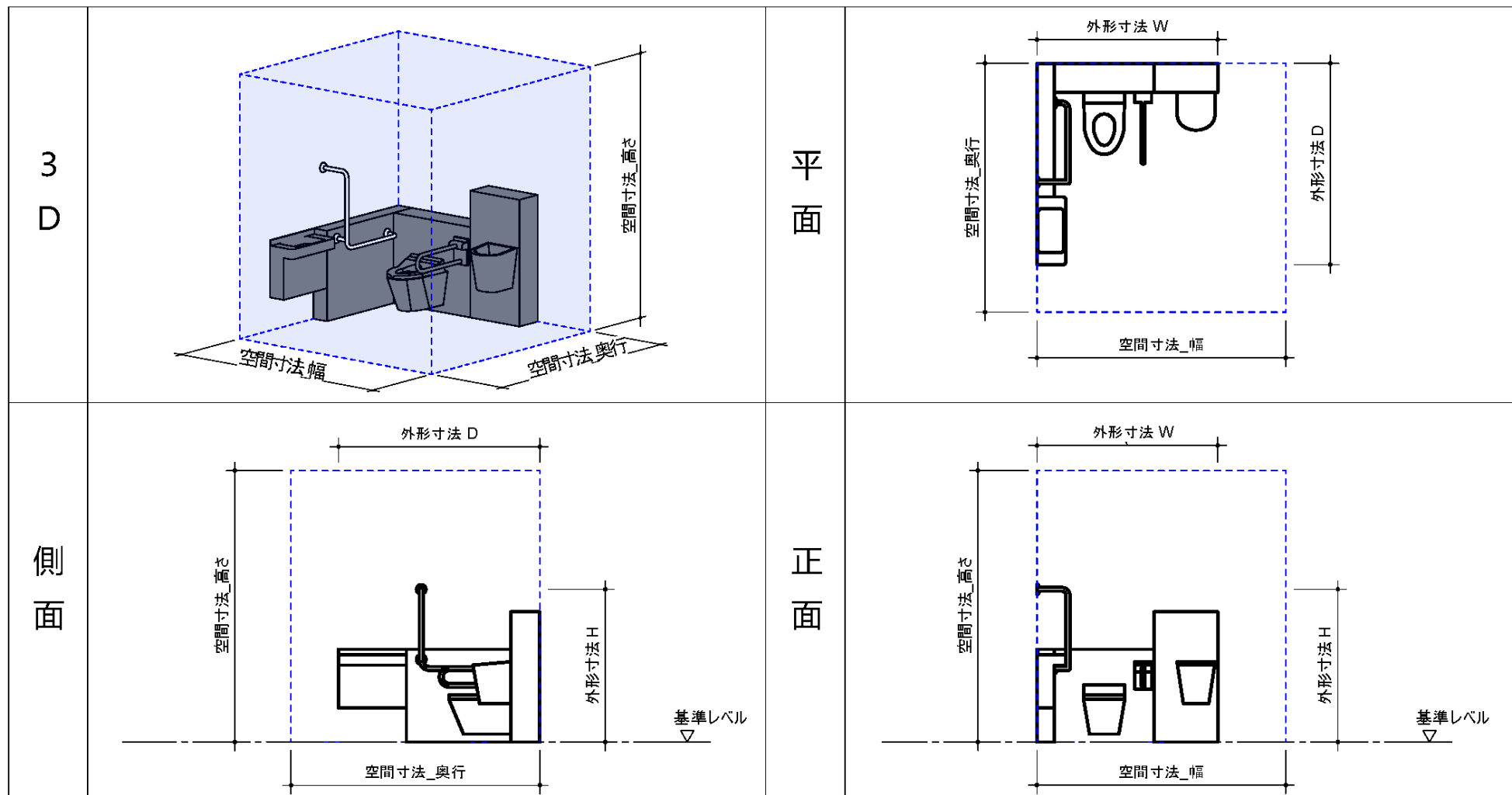

22. 昇降機（エレベータ・エスカレータ）

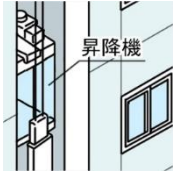

乗用の昇降機に関する属性項目を中心に整理している。

22-1. 昇降機（乗用昇降機）の属性項目の解説

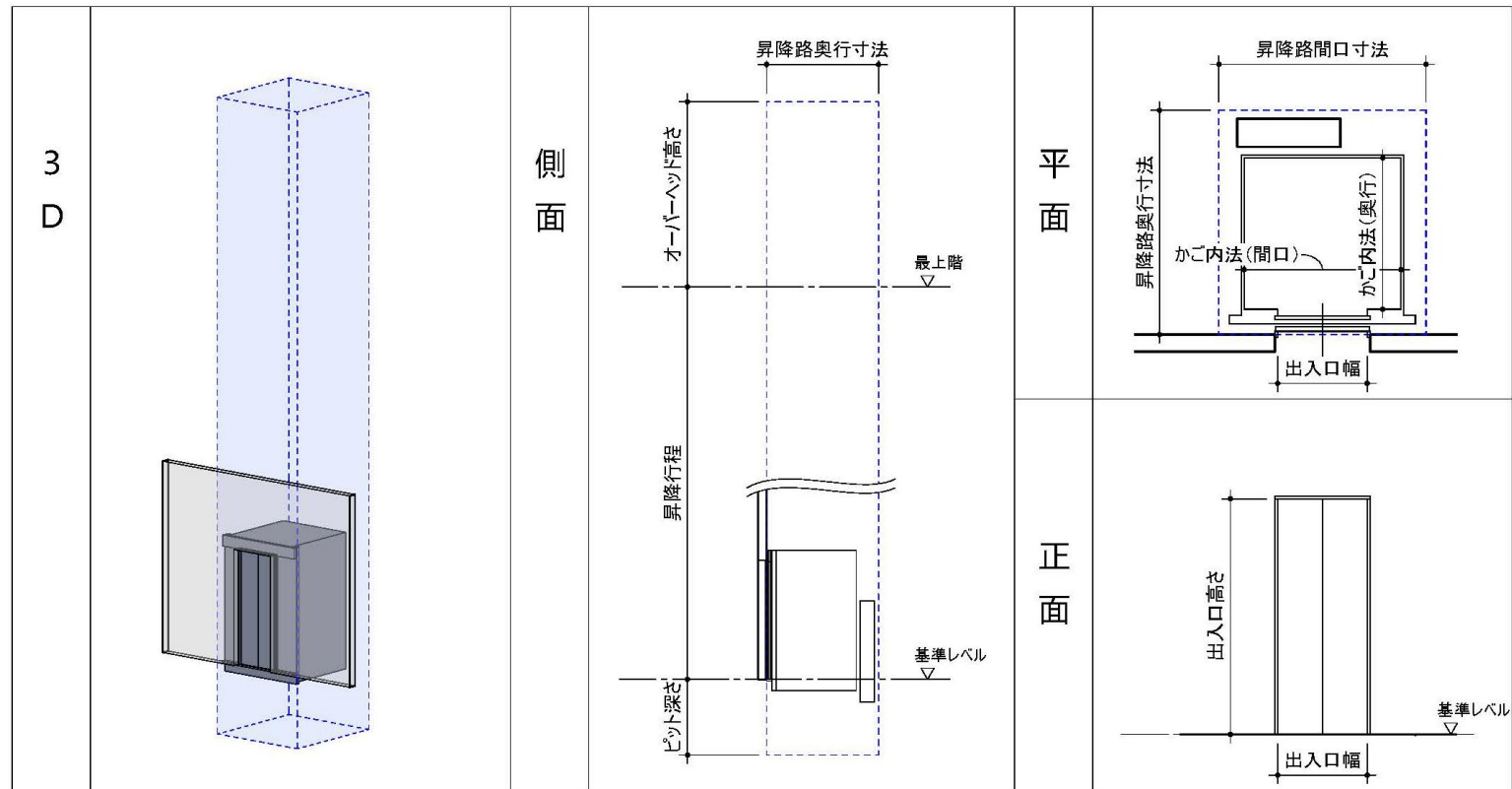

22-2. エスカレータの属性項目の解説

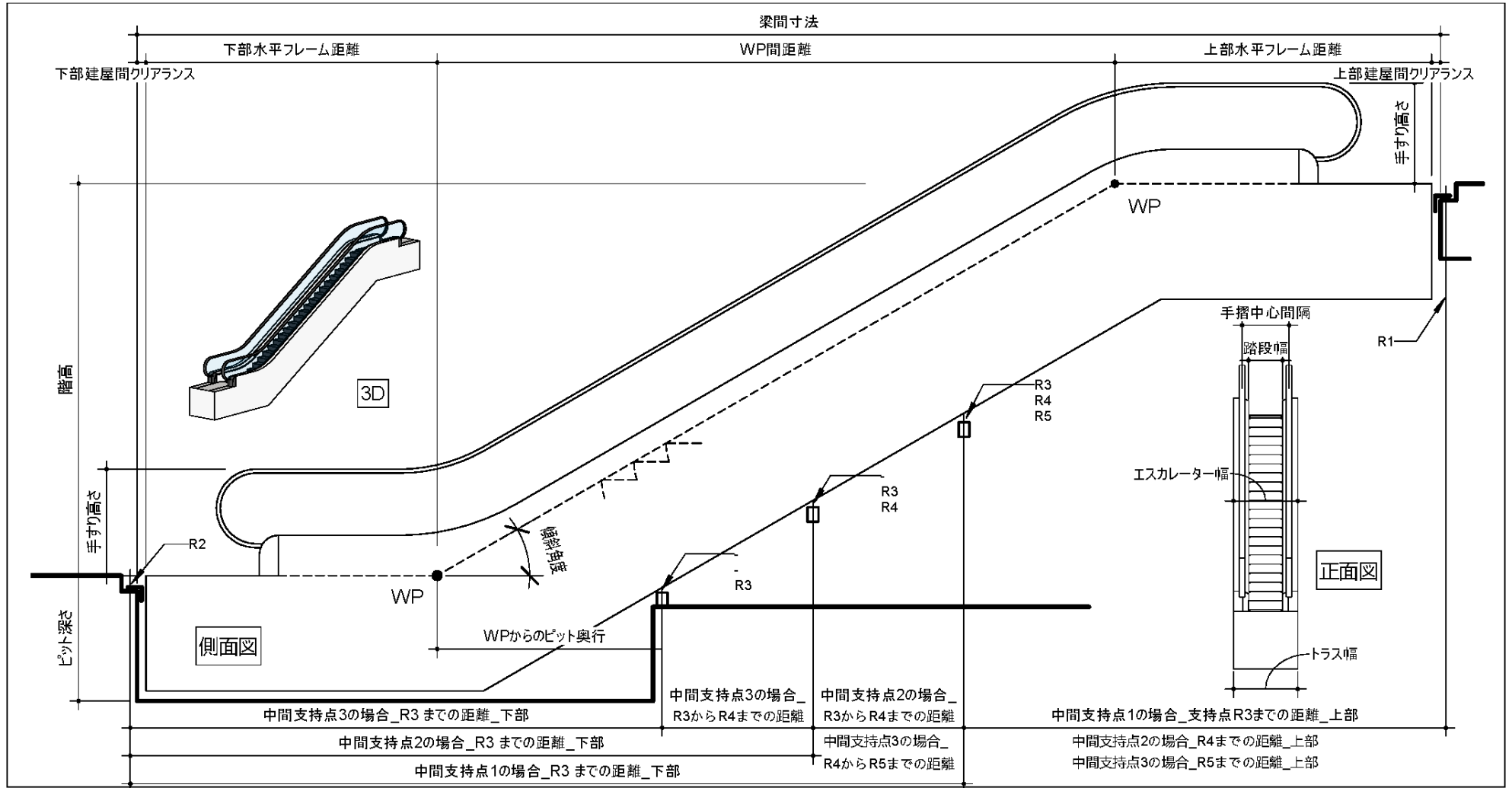

23. サイン

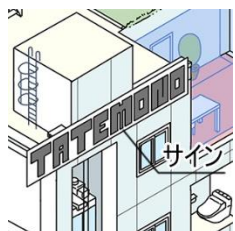

各種サインに関する属性項目を整理している。

23-1. サインの属性項目の説明

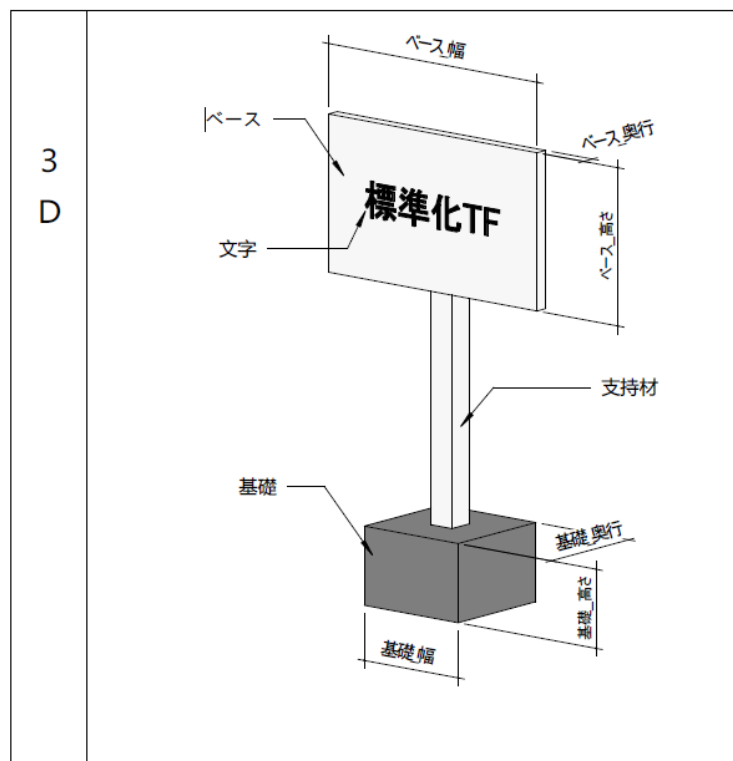

24. とい

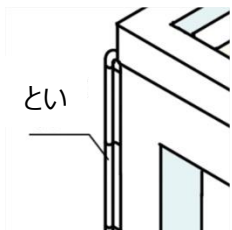

雨水を排水するといに関する属性項目を整理している。屋根等との関係性については、今後も継続して検討していく予定である。

25. 家具



家具に関する属性項目を整理している。

25-1. 家具の属性項目の説明

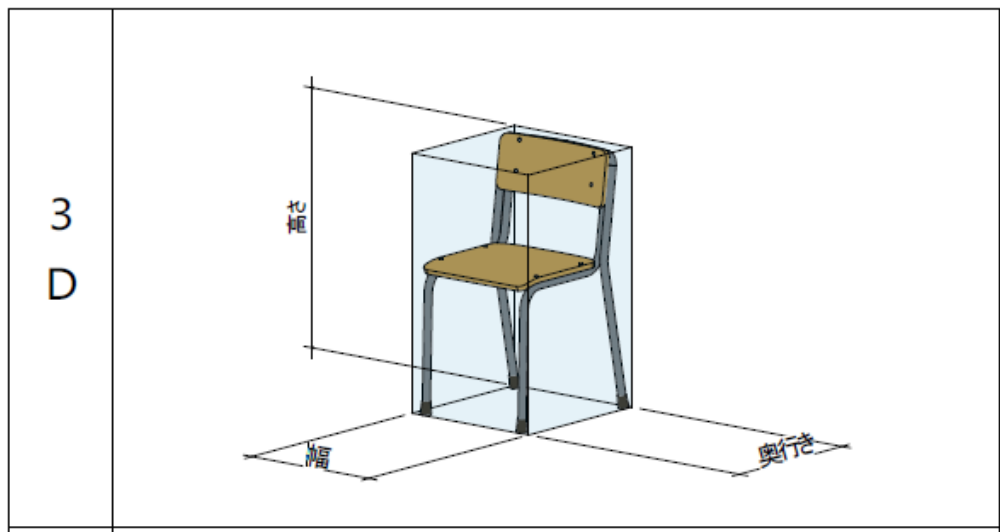

26. 手すり

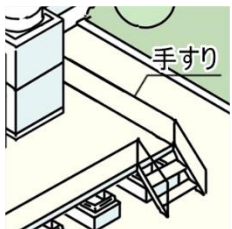

各種手すりに関する属性項目を整理している。

26-1. 手すりの属性項目の説明

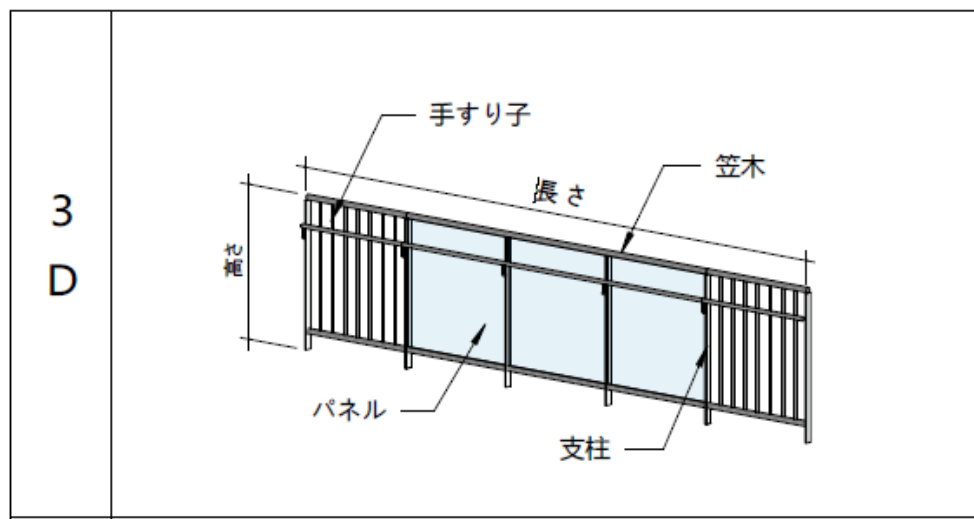

27. タラップ

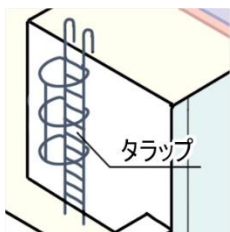

各種タラップに関する属性項目を整理している。

27-1. タラップの属性項目の説明

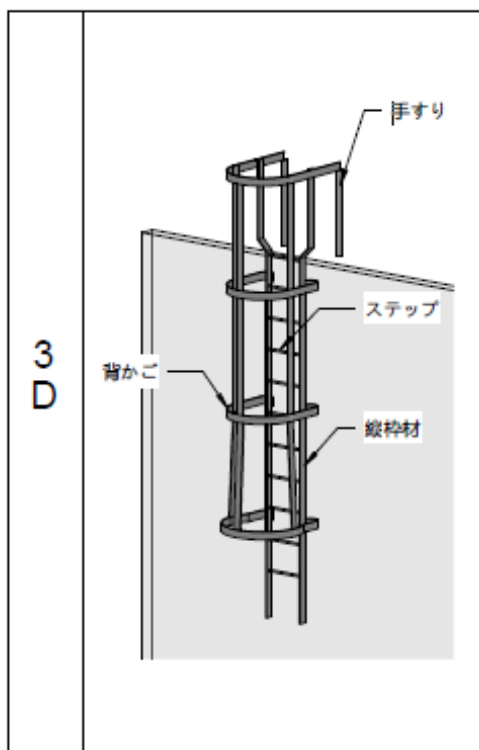

28. 笠木

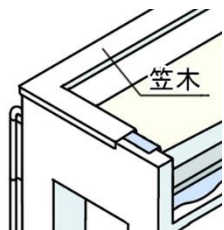

各種笠木に関する属性項目を整理している。壁（パラペット）等との関係性については、今後も継続して検討していく予定である。

28-1. 笠木の属性項目の説明

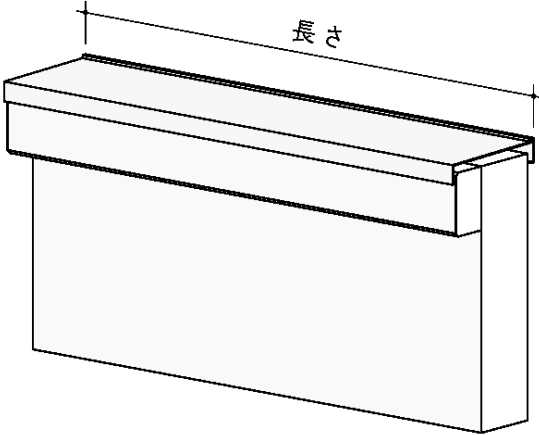
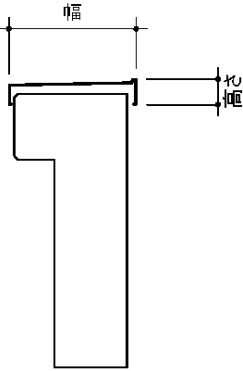
3 D		側 面	
--------	--	--------	--

29. マンホール



各種マンホールに関する属性項目を整理している。

30. エクспанションジョイント



エクспанションジョイントに関する属性項目を整理している。

31. 設備基礎・架台



設備基礎に関する属性項目を整理している。



設備架台に関する属性項目を整理している。

32. 地形

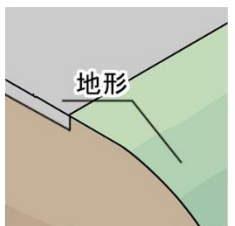

地形に関する属性項目を整理している。

33. 舗装

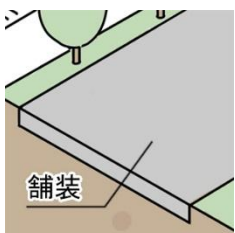

各種舗装に関する属性項目を整理している。

34. 外構排水



各種外構排水に関する属性項目を整理している。

35. 塀

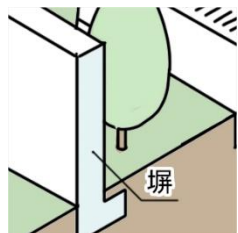

各種塀に関する属性項目を整理している。

36. 植栽

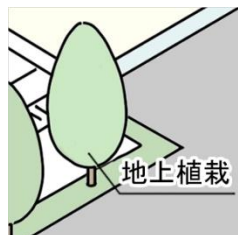

地上植栽と建物の屋根や外壁等の屋外緑化を含めた属性項目を整理している。

37. 共通

プロジェクト情報



オブジェクトではないが、プロジェクトに関して必要な情報（プロジェクト名や設計者情報など）に関する属性項目を整理している。

位置

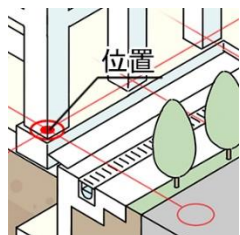

オブジェクトではないが、位置に関して必要な情報（経度、緯度など）に関する属性項目を整理している。